

# Moulinex

## MO32ECSL

English .....	BG-1~24
French .....	FR-1~26
Dutch .....	NL-1~26
Spanish .....	ES-1~25



# Table des matières

AVERTISSEMENTS .....	2
INSTRUCTIONS IMPORTANTES DE SÉCURITÉ.....	9
USTENSILES DE CUISSON .....	9
DESCRIPTION DU FOUR.....	15
INSTALLATION DU FOUR À MICRO-ONDES.....	16
PANNEAU DE CONTRÔLE .....	17
Généralités .....	18
Réglage de l'horloge.....	18
Minuteur de cuisine .....	18
Cuisson au four à micro-ondes.....	19
Cuisson au gril .....	19
Cuisson par convection .....	16
Cuisson combinée .....	17
Cuisson express .....	17
Décongélation en fonction du poids .....	18
Décongélation en fonction de la durée .....	18
Cuisson en plusieurs étapes.....	18
Menu automatique .....	19
Aliments .....	25
Verrouillage enfants.....	26
NETTOYAGE ET ENTRETIEN.....	26
SPÉCIFICATIONS .....	28
GUIDE DE DÉPANNAGE.....	28

## AVERTISSEMENTS

- ❖ INSTRUCTIONS DE SÉCURITÉ IMPORTANTES  
LIRE AVEC ATTENTION ET GARDER POUR DE  
FUTURES UTILISATIONS
- ❖ Cet appareil est destiné à un usage  
domestique uniquement. Toute utilisation  
autre que celle prévue pour cet appareil, ou  
pour une autre application que celle prévue,  
par exemple une application commerciale,  
est interdite.
- ❖ Si le câble d'alimentation est endommagé, il  
doit être remplacé par le fabricant, son  
service après vente ou des personnes de  
qualification similaire afin d'éviter un  
danger.
- ❖ MISE EN GARDE: Si la porte ou le joint de  
porte est endommagé, le four ne doit pas  
être mis en fonctionnement avant d'avoir  
été réparé par une personne compétente.
- ❖ MISE EN GARDE: Il est dangereux pour  
quiconque autre qu'une personne  
compétente d'effectuer des opérations de  
maintenance ou de réparation entraînant  
le retrait d'un couvercle qui protège de  
l'exposition à l'énergie micro-ondes.

- ❖ MISE EN GARDE: Les liquides et autres aliments ne doivent pas être chauffés dans des contenants fermés hermétiquement car ils risquent d'exploser.
- ❖ Laissez un espace libre minimal de 30 cm au-dessus de la surface supérieure du four.
- ❖ N'utiliser que des ustensiles appropriés à l'usage dans les fours micro-ondes.
- ❖ Pendant le chauffage de denrées alimentaires dans des contenants en plastique ou en papier, garder un oeil sur le four en raison de la possibilité d'inflammation.
- ❖ Le four à micro-ondes est prévu pour chauffer des denrées alimentaires et des boissons. Le séchage de denrées alimentaires ou de linge et le chauffage de coussins chauffants, pantoufles, éponges, linge humide et autres articles similaires peuvent entraîner des risques de blessures, d'inflammation ou de feu.
- ❖ Si de la fumée est émise, arrêter ou débrancher le four et garder la porte fermée pour étouffer les flammes éventuelles.

- ❖ Le chauffage des boissons par micro-ondes peut provoquer un jaillissement brusque et différé de liquide en ébullition, aussi des précautions doivent elles être prises lors de la manipulation du récipient.
- ❖ Le contenu des biberons et des pots d'aliments pour bébé doit être remué ou agité et la température doit en être vérifiée avant consommation, de façon à éviter les brûlures.
- ❖ Il n'est pas recommandé de chauffer les oeufs dans leur coquille et les oeufs durs entiers dans un four micro-ondes car ils risquent d'exploser, même après la fin de cuisson.
- ❖ Les détails pour nettoyer les joints de portes, les cavités et parties adjacentes sont définis en page FR-22 & 23 dans la section "NETTOYAGE ET ENTRETIEN".
- ❖ Il est recommandé de nettoyer le four régulièrement et d'enlever tout dépôt alimentaire.

- ❖ Si l'appareil n'est pas maintenu dans un bon état de propreté, sa surface pourrait se dégrader et affecter de façon inexorable la durée de vie de l'appareil et conduire à une situation dangereuse.
- ❖ Le four à micro-ondes est conçu pour être utilisé en pose libre.
- ❖ L'appareil ne doit pas être placé dans un meuble.
- ❖ Appareil de groupe 2 Classe B  
Cet appareil est un appareil de Groupe 2 car il produit intentionnellement de l'énergie à fréquence radioélectrique pour le traitement de la matière et il est destiné à être utilisé dans un local domestique ou un établissement raccordé directement au réseau de distribution d'électricité à basse tension alimentant des bâtiments à usage domestique (Classe B).
- ❖ L'arrière de l'appareil doit être placé contre un mur.

- ❖ MISE EN GARDE: L'appareil et ses parties accessibles peuvent devenir très chaud durant l'utilisation. Attention à ne jamais toucher les éléments chauffants. Les enfants de moins de 8 ans doivent être maintenus à l'écart sauf s'ils sont constamment supervisés.
- ❖ MISE EN GARDE: Les parties accessibles peuvent devenir très chaudes durant l'utilisation. Les enfants doivent être maintenus à l'écart.
- ❖ Cet appareil peut être utilisé par des enfants âgés d'au moins 8 ans et par des personnes ayant des capacités physiques, sensorielles ou mentales réduites ou dénuées d'expérience ou de connaissance, s'ils (si elles) sont correctement surveillé(e)s ou si des instructions relatives à l'utilisation de l'appareil en toute sécurité leur ont été données et si les risques encourus ont été appréhendés. Les enfants ne doivent pas jouer avec l'appareil. Le nettoyage et l'entretien par l'utilisateur ne doivent pas être effectués par des enfants sans surveillance.

- ❖  Les surfaces sont susceptibles de devenir chaudes au cours de l'utilisation.
- ❖ Lors de son utilisation, l'appareil devient chaud. Faire attention à ne pas toucher les éléments chauffants situés à l'intérieur du four.
- ❖ Ne pas utiliser de produits d'entretien abrasifs ou de grattoirs métalliques durs pour nettoyer la porte en verre du four, ce qui pourrait érafler la surface et entraîner l'éclatement du verre.
- ❖ Ne pas utiliser d'appareil de nettoyage à la vapeur.
- ❖ La température des surfaces accessibles peut être élevée lorsque l'appareil est en Fonctionnement.
- ❖ La fiche de prise de courant doit demeurer facilement accessible après l'installation de l'appareil.
- ❖ Après un cycle de cuisson, le ventilateur de refroidissement continue de fonctionner pendant un certain temps, afin de garantir un refroidissement plus rapide et une meilleure fiabilité du four.



- ❖ Toutes les cuissons se font porte fermée de préférence.
- ❖ Ne recouvrez pas l'intérieur du four de papier aluminium pour économiser un nettoyage : en provoquant une surchauffe, vous endommageriez l'émail qui recouvre la cavité.
- ❖ Mise en garde: Si l'appareil fonctionne en mode combiné, il est recommandé que les enfants n'utilisent le four que sous la surveillance d'adultes en raison des températures générées.

## INSTRUCTIONS IMPORTANTES DE SÉCURITÉ

- Avant toute période de non utilisation prolongée du four à micro-ondes, débranchez-le de l'alimentation électrique en débranchant le câble de la prise électrique.
- Le mécanisme de la porte du four à micro-ondes comporte des verrous de sécurité qui stoppent la cuisson lorsque la porte est ouverte. Le four à micro-ondes ne peut donc pas fonctionner lorsque la porte est ouverte. Le fonctionnement du four à micro-ondes avec la porte ouverte pourrait provoquer une exposition dangereuse à l'énergie des micro-ondes. Il est important de ne pas modifier le mécanisme de la porte.
- Veillez à ce qu'il n'y ait pas d'eau ni d'autre liquide qui pénètre dans le four par ses orifices de ventilation.
- Ne placez aucun objet entre le devant du four et sa porte. Ne laissez pas les résidus d'aliment ou de produit de nettoyage s'accumuler sur les surfaces d'étanchéité.
- Évitez d'utiliser des récipients dont les bords sont verticaux ou à goulot étroit.
- Mélangez les liquides à mi-cuisson, puis remettez-les dans le four à micro-ondes pour terminer la cuisson.
- Une fois la cuisson terminée, laissez toujours les aliments reposer un moment, mélangez-les ou secouez-les, et vérifiez prudemment leur température avant de les consommer.

## USTENSILES DE CUISSON

Il est nécessaire de s'assurer que les ustensiles conviennent à une utilisation dans un four à micro-ondes.

### Matériaux que vous pouvez utiliser dans le four à micro-ondes

Ustensiles	Remarques
<b>Papier aluminium</b>	Uniquement pour protéger. Des morceaux peuvent être utilisés pour recouvrir de petites pièces de viandes ou de volaille afin d'éviter qu'elles ne cuisent trop. Des étincelles peuvent se produire si l'aluminium est trop proche des parois. Le papier aluminium doit être éloigné au minimum de 2,5 cm des parois du compartiment interne du four.
<b>Plat croustilleur</b>	Respectez les instructions du fabricant. Le fond du plat croustilleur doit se trouver au minimum 5 mm au-dessus du plateau rotatif. Une utilisation incorrecte peut provoquer la casse du plateau rotatif.
<b>Vaisselle</b>	Utilisez uniquement les pièces conçues pour une utilisation dans un four à micro-ondes. Respectez les instructions du fabricant. N'utilisez pas de récipient fissuré ou ébréché.
<b>Pichets en verre</b>	Retirez toujours le couvercle. Utilisez-les uniquement pour réchauffer des aliments à des températures peu élevées. La plupart de pichets en verre ne résistent pas à des températures élevées et peuvent se briser.
<b>Récipients en verre</b>	Uniquement des récipients en verre thermorésistant conçus pour une utilisation dans un four à micro-ondes. Assurez-vous qu'ils ne comportent pas de décoration métallique. N'utilisez pas de récipient fissuré ou ébréché.

<b>Sachets de cuisson</b>	Respectez les instructions du fabricant. Ne les fermez pas avec une attache métallique. Faites plusieurs incisions pour que la vapeur puisse sortir.
<b>Assiettes et verres en papier</b>	Uniquement pour cuire/réchauffer sur une durée courte. Ne laissez pas le four sans surveillance pendant la cuisson.
<b>Serviettes en papier</b>	Utilisées pour recouvrir les aliments pour les réchauffer et absorber les graisses. Uniquement pour des cuissons courtes sous votre surveillance.
<b>Papier sulfurisé</b>	Pour recouvrir des aliments afin d'éviter les projections ou pour les enrober et les cuire à la vapeur.
<b>Plastique</b>	Utilisez uniquement ceux conçus pour les fours à micro-ondes. Respectez les instructions du fabricant : elles doivent porter l'indication « Spécial Micro-ondes ». Certains récipients en plastique se ramollissent quand les aliments qu'ils contiennent deviennent chauds. Incisez, percez ou ouvrez partiellement les « sachets de cuisson » et les sachets en plastique hermétiquement fermés conformément aux indications de leur emballage.
<b>Film plastique</b>	Utilisez uniquement ceux conçus pour les fours à micro-ondes. Utilisez-les pour couvrir les aliments durant la cuisson pour retenir l'humidité. Veillez à ce que le film plastique ne touche pas les aliments.
<b>Thermomètres</b>	Utilisez uniquement des thermomètres conçus spécialement pour une utilisation dans les fours à micro-ondes (thermomètres pour viandes et confiseries).
<b>Papier paraffiné</b>	Utilisé pour recouvrir les aliments afin d'éviter les projections et pour retenir leur humidité.

### Matériaux que vous ne devez pas utiliser dans un four à micro-ondes

<b>Ustensiles</b>	<b>Remarques</b>
<b>Plat en aluminium</b>	Risque de provoquer des étincelles. Transférez les aliments dans un récipient conçu pour une utilisation dans un four à micro-ondes.
<b>Carton alimentaire avec poignée métallique</b>	Risque de provoquer des étincelles. Transférez les aliments dans un récipient conçu pour une utilisation dans un four à micro-ondes.
<b>Ustensiles en métal ou comportant du métal</b>	Le métal bloque l'énergie des micro-ondes de sorte que les aliments ne peuvent pas cuire. Le métal risque de provoquer des étincelles.
<b>Attaches avec fil métallique</b>	Peuvent provoquer des étincelles et un feu dans le four.
<b>Sachets en papier</b>	Peuvent provoquer un feu dans le four.
<b>Mousse en plastique</b>	Les mousses en plastique peuvent fondre ou contaminer les liquides présents dans le four si elles sont exposées à des températures élevées.
<b>Bois</b>	Le bois peut sécher lorsqu'il est utilisé dans un four à micro-ondes et peut se fissurer ou craquer.

## REMARQUES :

- Faites attention lorsque vous sortez un plat ou le plateau rotatif en verre du four, car ils peuvent être devenus brûlants pendant la cuisson.
- Utilisez exclusivement un thermomètre conçu pour une utilisation dans un four à micro-ondes.
- Veillez à ce que le plateau rotatif soit correctement positionné dans le four pendant l'utilisation.

## DESCRIPTION DU FOUR

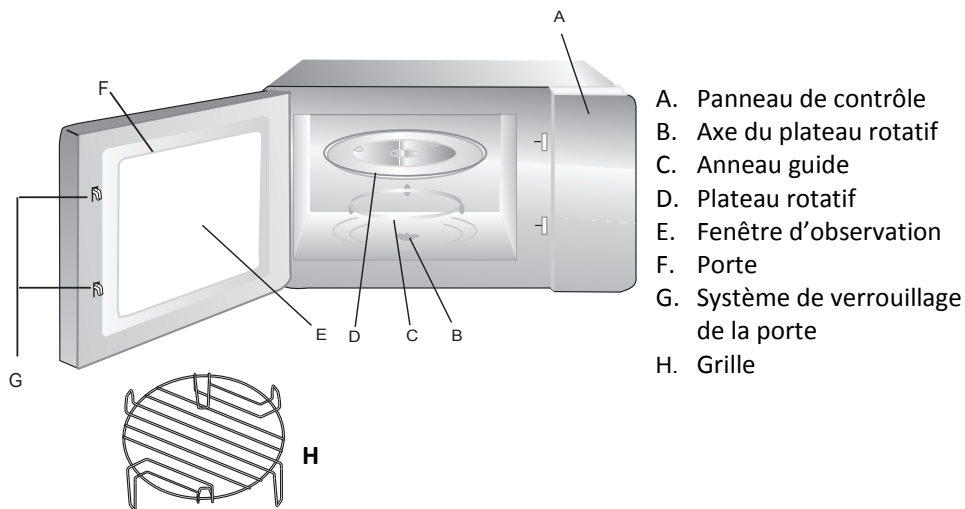

## Plateau rotatif

### Connecteur (sous le plateau)

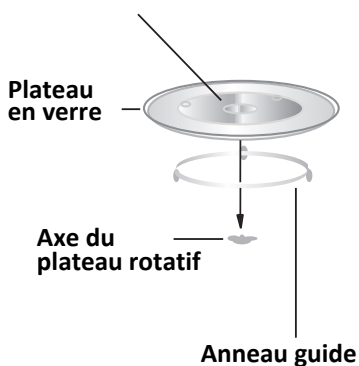

- Ne placez jamais le plateau en verre à l'envers. Veillez à ce que la rotation du plateau en verre ne soit pas gênée.
- Utilisez toujours le plateau en verre et l'anneau guide pendant la cuisson.
- Tous les aliments et récipients contenant des aliments doivent toujours être placés sur le plateau en verre pour la cuisson.
- Si le plateau en verre ou l'anneau guide se fissure ou se brise, contactez le centre de réparation agréé le plus proche.

# INSTALLATION DU FOUR À MICRO-ONDES

## Préparation

Enlevez tous les matériaux d'emballage et les accessoires. Examinez le four et vérifiez qu'il ne comporte pas de dommages, par exemple que sa porte n'est pas cassée et qu'il n'est pas cabossé. N'installez pas le four à micro-ondes s'il est endommagé.

Compartiment intérieur : Retirez tous les films de protection présents sur les surfaces du compartiment intérieur du four à micro-ondes.

**Ne retirez pas la plaque Mica marron claire fixée à l'intérieur du four, car elle sert à protéger le magnétron.**

## Positionnement

- Sélectionnez une surface horizontale offrant un espace ouvert suffisant pour les ouvertures d'entrée et/ou de sortie d'air.

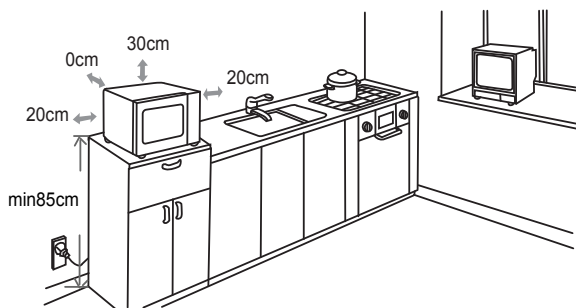

- Le four à micro-ondes doit être placé sur une surface située au moins à 85 cm du sol.
- Un espace dégagé d'un minimale de 20 cm est nécessaire de chaque côté du four.
- Un espace dégagé d'une hauteur minimale de 30 cm est nécessaire au-dessus de la paroi supérieure du four.
- N'enlevez pas les pieds situés sous le four à micro-ondes.
- Bloquer les ouvertures d'entrée et/ou de sortie d'air peut endommager le four.
- Veillez à ce que le four à micro-ondes soit aussi éloigné que possible des téléviseurs et radios.
- L'utilisation d'un four à micro-ondes peut provoquer des interférences perturbant la réception de vos radios ou téléviseurs.
- Branchez le câble d'alimentation du four à une prise de courant reliée à la terre. Vérifiez que la tension et la fréquence du courant qu'elle fournit sont identiques à celles indiquées sur la plaque signalétique de l'appareil.
- **AVERTISSEMENT:** N'installez pas le four au-dessus d'une table de cuisson ou d'un autre appareil produisant de la chaleur. Si le four est installé près ou au-dessus d'une source de chaleur, cela pourrait l'endommager et annulerait sa garantie.

## PANNEAU DE CONTRÔLE



### Micro-ondes/Grill/Convection/Cuisson Combinée

Appuyez sur cette touche pour sélectionner la puissance des micro-ondes, un programme de cuisson au grill, un programme de cuisson par convection ou l'un des quatre programmes de cuisson combinée.



### Décongélation au poids ou à la durée

Appuyez sur cette touche pour décongeler les aliments en fonction de leur poids ou d'une durée.

▶ + 30 sec



### Horloge/Minuteur

Appuyez sur cette touche pour régler l'horloge ou le minuteur.

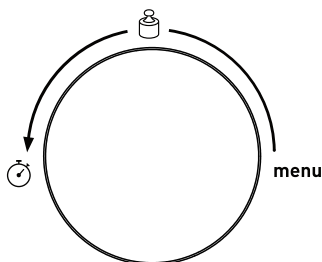

### Stop/Clear (arrêt/annulation)

- Appuyez sur cette touche pour annuler un réglage ou réinitialiser le four avant de paramétrer un programme de cuisson.
- Appuyez une fois pour interrompre momentanément la cuisson et deux fois pour l'annuler.
- Cette touche permet également d'activer le verrouillage sécurité enfants.

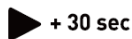

### + 30 sec Start/+30 Sec./Confirm (Démarrer/+30sec./Confirmer)

- Appuyez sur cette touche pour démarrer un programme de cuisson ou une cuisson express.
- Appuyez sur cette touche pour confirmer un réglage.





### / menu (cadran)

Tournez ce cadran pour sélectionner un menu de cuisson automatique ou pour sélectionner une durée ou un poids.





## FONCTIONNEMENT

Lorsque vous branchez le four dans une prise électrique, son écran affiche « 0:00 » et un bip sonore retentit.

### Généralités



1. Appuyez une fois sur  pour interrompre momentanément la cuisson.  
Appuyez sur  + 30 sec pour reprendre la cuisson ou appuyez deux fois sur  pour annuler le programme de cuisson.
2. Une fois la durée de cuisson écoulée, le four émettra cinq bips sonores, puis se remettra en mode de veille.

### Réglage de l'horloge

1. Appuyez sur  pour régler l'horloge (affichage sur 24 h).
  - Les chiffres des heures se mettront à clignoter.
2. Tournez le bouton  pour régler les chiffres des heures (affichage sur 24 h).
3. Appuyez sur  les chiffres des minutes se mettront à clignoter.
4. Tournez le bouton  pour régler les chiffres des minutes.
5. Appuyez sur  pour confirmer le réglage. Les deux points « : » se mettront à clignoter.

**REMARQUE :** Si vous appuyez sur  pendant le réglage de l'horloge, le four retournera dans le statut précédent.

### Minuteur de cuisson

1. Appuyez deux fois sur  . L'écran affichera « 00:00 ».
2. Tournez le bouton  pour régler la durée de cuisson. La durée de cuisson maximale est de 95 minutes.
3. Appuyez sur  + 30 sec pour confirmer le réglage.
4. Lorsque la durée de cuisson est écoulée, le four s'arrêtera en émettant cinq bips sonores.







## Cuisson au four à micro-ondes

La durée de cuisson maximale est de 95 minutes.

Vous pouvez sélectionner un niveau de puissance en appuyant sur  .

Appuyez 	Affichage	Puissance de cuisson
une fois	P100	100%
deux fois	P80	80%
trois fois	P50	50%
quatre fois	P30	30%
cinq fois	P10	10%

**Exemple :** Pour une cuisson de 20 minutes à une puissance de 80%

1. Appuyez une fois sur  .
  - « P100 » clignotera sur l'écran.
2. Appuyez à nouveau sur  ou tournez  pour régler la puissance des micro-ondes sur 80%.
  - « P80 » se mettra à clignoter.
3. Appuyez sur  + 30 sec pour confirmer.
4. Tournez le bouton  jusqu'à ce que l'écran affiche une durée de cuisson de « 20:00 ».
5. Appuyez sur  + 30 sec pour démarrer la cuisson.



REMARQUE : Vous pouvez vérifier la puissance en cours de cuisson

en appuyant sur  .



## Cuisson au gril

La durée de cuisson maximale est de 95 minutes.

Exemple : Pour une cuisson de 10 minutes à une puissance de 100%

1. Appuyez une fois sur  .
  - « P100 » clignotera à l'écran.
2. Appuyez plusieurs fois sur  ou tournez  jusqu'à ce que "G-1" clignote sur l'écran.



3. Appuyez sur  + 30 sec pour confirmer.
4. Tournez  jusqu'à ce que l'écran affiche une durée de cuisson de « 10:00 » minutes.
5. Appuyez sur  + 30 sec pour démarrer la cuisson.

**REMARQUE :** Lorsque la moitié de la cuisson au gril est écoulée, le four émet deux bips sonores pour vous rappeler de retourner les aliments afin d'optimiser la cuisson au gril. Après avoir retourné les aliments, refermez la porte du four, puis appuyez sur





 + 30 sec pour poursuivre la cuisson. Si aucune mesure n'est prise, le four poursuivra la cuisson.



### Cuisson par convection

La cuisson par convection vous permet de cuire des aliments comme dans un four traditionnel. Le four à micro-ondes n'est pas utilisé. Il est recommandé de préchauffer le four à une température appropriée avant de mettre les aliments dans le four.

Pendant la cuisson par convection, de l'air chaud circule dans le compartiment interne du four afin de dorer les aliments et de les rendre croustillants rapidement et uniformément. Ce four peut être programmé sur dix températures de cuisson différentes (150°C ~ 240°C).

Exemple : Pour une cuisson de 40 minutes à 180°C.







1. Appuyez une fois sur  .
  - « P100 » clignotera sur l'écran.
2. Appuyez plusieurs fois sur  ou tournez  jusqu'à ce que l'écran affiche « 180 ».
  - Vous pouvez régler la température entre 150°C et 240°C.
3. Appuyez sur  + 30 sec pour confirmer le réglage de la température.
4. Appuyez sur  + 30 sec pour démarrer le préchauffage.
  - La barre correspondante sous la température et l'indicateur lumineux du mode de convection clignoteront sur l'écran.
  - Lorsque la température de préchauffage est atteinte, le four émettra deux bips sonores pour vous rappeler de mettre les aliments dans le four.

- Ouvrez la porte et placez les aliments dans le four. Refermez la porte.
- Tournez  pour régler la durée de cuisson jusqu'à ce que l'écran affiche « 40:00 » minutes.
- Appuyez sur  + 30 sec pour démarrer la cuisson.

**REMARQUE :** Si vous ne désirez pas préchauffer le four avant la cuisson, ignorez les étapes 4 et 5.



## Cuisson combinée

Ce mode de cuisson vous permet de combiner la cuisson aux micro-ondes et la cuisson au gril selon deux programmes différents. La durée de cuisson maximale est de 95 minutes.

- Appuyez une fois sur  .
  - « P100 » clignotera sur l'écran.
- Appuyez plusieurs fois sur  ou tournez  jusqu'à ce que "C-1", "C-2", "C-3" ou "C-4" clignote sur l'écran.
- Appuyez sur  + 30 sec pour confirmer.
- Tournez  pour régler la durée de cuisson désirée.
- Appuyez sur  + 30 sec pour démarrer la cuisson.

Affichage	Micro-ondes	Gril	Convection
C-1	●		●
C-2	●	●	
C-3		●	●
C-4	●	●	●

## Cuisson express





- En mode de veille, appuyez sur  + 30 sec pour démarrer une cuisson de 30 secondes à une puissance de 100%. À chaque pression sur cette touche, la durée de cuisson augmente de 30 secondes. La durée de cuisson maximale est de 95 minutes.
- En mode de veille, tournez  dans le sens contraire des aiguilles d'une montre pour choisir la durée de cuisson puis appuyez sur  + 30 sec pour cuire avec 100% de puissance de micro-ondes.

- Durant la cuisson avec les micro-ondes, au grill, par convection ou combinée, appuyez sur  + 30 sec pour cuire 30 secondes à une puissance de 100%: chaque pression sur cette touche augmente la durée de cuisson de 30 secondes.

**REMARQUE :** Cette fonction n'est pas disponible pour la décongélation et les menus automatiques.





## Décongélation en fonction du poids

Votre four permet de décongeler des aliments en fonction d'un poids sélectionné. La durée et la puissance de décongélation sont automatiquement réglées une fois le poids sélectionné. Le poids d'aliments congelés paramétrable est compris entre 100 g et 2000 g.

1. Appuyez une fois sur   .
  - L'écran affichera « d-1 ».
2. Tournez  pour sélectionner le poids des aliments désiré.
3. Appuyez sur  + 30 sec pour démarrer la décongélation.

## Décongélation en fonction de la durée

Vous pouvez également décongeler des aliments en réglant vous-même la durée de décongélation.

1. Appuyez deux fois sur   .
  - L'écran affichera « d-2 ».
2. Tournez  pour sélectionner la durée de décongélation désirée. La durée de décongélation maximale est de 95 minutes.
3. Appuyez sur  + 30 sec pour démarrer la décongélation.

**REMARQUE :** La puissance de décongélation est P30 et ne peut être modifiée.

**Recommandation:** Si le poids des aliments à décongeler est inférieur à 200 g, veuillez placer les aliments au bord du plateau rotatif.

## Cuisson en plusieurs étapes







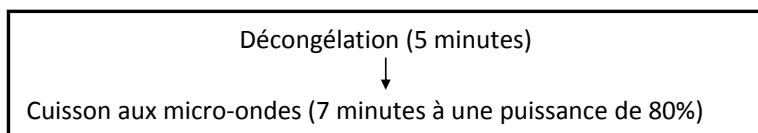

Vous pouvez programmer votre four pour qu'il enchaîne automatiquement 2 séquences de cuisson différentes.

**REMARQUE :**

- Les menus automatiques et le préchauffage ne peuvent pas être paramétrés dans un programme de cuisson en plusieurs étapes.
- Le mode décongélation ne peut être programmé qu'en première étape.

Imaginons que vous souhaitez programmer les étapes de cuisson suivantes :







1. Appuyez deux fois sur   .
  - L'écran affichera « d-2 ».
2. Tournez  jusqu'à ce que l'écran affiche une durée de décongélation de « 5:00 » minutes.
3. Appuyez une fois sur  .
4. Appuyez plusieurs fois sur  ou tournez  pour régler la puissance des micro-ondes jusqu'à ce que l'écran affiche « P80 ».
5. Appuyez sur  + 30 sec pour confirmer.
6. Tournez  jusqu'à ce que l'écran affiche une durée de cuisson de « 7:00 » minutes.
7. Appuyez sur  + 30 sec pour démarrer la cuisson.

**REMARQUE :** À la fin de la première phase de cuisson, un bip sonore retentira pour indiquer le démarrage de la deuxième phase.

## Menu automatique

Pour les aliments énumérés dans le tableau ci-dessous, il n'est pas nécessaire de paramétrer la durée et la puissance de cuisson. Procédez de la manière suivante:

1. En mode de veille, tournez  dans le sens des aiguilles d'une montre pour sélectionner le menu désiré indiqué dans le tableau ci-dessous.
2. Appuyez sur  + 30 sec pour confirmer.
3. Tournez  pour sélectionner le poids des aliments.
4. Appuyez sur  + 30 sec pour démarrer la cuisson.

<b>Menu</b>	<b>Poids (g)</b>	<b>Puissance</b>
A1 Réchauffage	150	100%
	250	
	350	
	450	
	600	
A2 Pommes de terre	1 (environ 230 g)	100%
	2 (environ 460 g)	
	3 (environ 690 g)	
A3 Viande	150	100%
	300	
	450	
	600	
A4 Légumes	150	100%
	350	
	500	
A5 Poisson	150	80%
	250	
	350	
	450	
	650	
A6 Pâtes	50 (avec 450 ml d'eau)	80%
	100 (avec 800 ml d'eau)	
	150 (avec 1200 ml d'eau)	
A7 Soupe	200	100%
	400	
	600	
A8 Gâteau	475	Préchauffage à 180°C
A9 Pizza	200	C-4
	300	
	400	
A10 Poulet	500	C-4
	750	
	1000	
	1200	

**REMARQUE :** Pelez les pommes de terre et coupez-les en 2 ou 3 morceaux de même taille avant de les cuire.

## Aliments

### *Aliments interdits*

Si vous utilisez une méthode de cuisson utilisant les micro-ondes, vous ne devez jamais :

- Essayer de frire des aliments – Il est impossible de contrôler la température de l'huile et des autres matières grasses – Risque d'incendie.
- Essayer de cuire ou de chauffer des œufs encore dans leur coquille, des œufs durs avec ou sans leur coquille, ou des escargots – Ils risquent d'exploser.
- Essayer de cuire des aliments recouverts d'une coque intacte (par exemple des châtaignes) ou d'une peau dure (par exemple les tomates, les pommes de terre ou les saucisses) – Percez toujours leur peau.

### *Températures des aliments*

Les micro-ondes permettent de chauffer les aliments uniquement. Les récipients peuvent donc rester totalement ou partiellement froids alors que les aliments qu'ils contiennent sont brûlants.

Pour éviter tout risque de brûlure, mélangez systématiquement les aliments et vérifiez soigneusement leur température avant de les servir – Cela est particulièrement important pour les aliments destinés aux enfants.

Secouez fermement les biberons et versez quelques gouttes de liquide sur le dos de votre poignet pour en contrôler la température.

### *Préparer les aliments à cuire*

Avant de réchauffer des biberons ou des petits pots, retirez-en les tétines et les couvercles.

Pensez à recouvrir les récipients pour éviter :

- Les projections dans le compartiment interne du four.
- Que les aliments ne se dessèchent.

### *Chauffer des liquides*

Les liquides chauffés aux micro-ondes peuvent se mettre brusquement à déborder une fois que vous avez sorti du four le récipient les contenant. Cela est dû au fait que lorsque la température atteint le point d'ébullition, la vapeur tend à rester prisonnière dans le liquide jusqu'à ce qu'il soit remué.

Pour vous prémunir contre le risque de brûlures dues à ce phénomène, mettez toujours une cuillère en plastique dans les liquides à chauffer.

Il est facile de tester les récipients pour vous assurer qu'ils sont « transparents » aux micro-ondes (c'est-à-dire qu'ils les laissent entièrement passer) :





Placez le récipient à tester sur le plateau tournant avec un verre d'eau, puis faites fonctionner le four une minute à la puissance maximale.

Après une minute :

- Si le récipient est froid, cela indique qu'il est « transparent » et peut être utilisé pour cuire aux micro-ondes.
- Si le récipient est chaud ou brûlant, cela indique qu'il absorbe tout ou partie des micro-ondes et ne doit donc pas être utilisé pour cuire aux micro-ondes.

## Verrouillage enfants

Le verrouillage enfant permet d'éviter que le four ne soit involontairement mis en marche par une personne ou mis en marche par des enfants non surveillés.

- Pour activer le verrouillage enfant, appuyez et maintenez pressé  jusqu'à ce qu'un bip sonore retentisse et que l'indicateur du verrouillage () s'affiche sur l'écran. En mode verrouillage, tous les boutons seront désactivés.
- Pour désactiver le verrouillage enfant, appuyez et maintenez pressé  jusqu'à ce qu'un bip sonore retentisse et que l'indicateur du verrouillage () disparaisse de l'écran.

**REMARQUE :** Cette fonction n'est disponible que lorsque le four est arrêté.

## NETTOYAGE ET ENTRETIEN

**Avant toute opération d'entretien ou de nettoyage du four à micro-ondes, débranchez-le de la prise secteur et attendez qu'il refroidisse jusqu'à la température ambiante.**

### Conseils généraux

Un nettoyage régulier du four permet d'éviter la formation de fumées et de mauvaises odeurs durant la cuisson, ainsi que l'apparition d'étincelles dans le compartiment interne du four et sur le pourtour du joint de la porte.

Veillez à ce qu'il n'y ait pas d'accumulation de dépôts alimentaires ou de graisses dans le compartiment interne du four ni sur le joint de porte.

Veillez à ce que le capot du guide d'ondes soit toujours propre. Si vous laissez des dépôts alimentaires ou des graisses s'accumuler sur le capot, des étincelles peuvent se produire, endommager votre four et annuler la garantie.

### Porte du four

Enlevez tous les dépôts alimentaires et les graisses situés entre le joint de porte et le compartiment interne du four avec un chiffon humide. Il est très important de veiller à ce que cette zone soit toujours propre.

### Parois intérieures

Nettoyez toutes les projections de graisses des parois intérieures du four avec de l'eau et du savon, puis rincez-les et séchez-les.

Veillez particulièrement à maintenir le joint de porte et le compartiment interne du four propres pour garantir que la porte se ferme complètement et pour éviter qu'il n'y ait des projections hors du compartiment interne du four par la porte.

N'utilisez pas d'ustensile abrasif, par exemple un tampon à récurer, car cela risque d'endommager les surfaces internes du four et de la porte.

**Utilisez exclusivement de l'eau savonneuse chaude pour nettoyer les surfaces en acier inoxydable.**

## **Surfaces extérieures**

Nettoyez les surfaces extérieures du four avec un chiffon humide.

N'utilisez pas de produit abrasif, par exemple un tampon à récurer, car il risque d'endommager les surfaces décoratives extérieures. Veillez à ce que de l'eau ne pénètre pas à l'intérieur de l'appareil par ses ouvertures de ventilation.

Les accessoires doivent être lavés à la main avec de l'eau savonneuse chaude.

## **ATTENTION :**

Certains capots de guide d'ondes peuvent être facilement endommagés, faites particulièrement attention à ne pas les détériorer.

Ne lavez aucun accessoire au lave-vaisselle.

## **Nettoyage des surfaces en contact avec les aliments**

Pour des raisons d'hygiène, le plateau en verre doit être nettoyé régulièrement, car il peut entrer en contact avec les aliments.

Nettoyez-le à l'eau chaude savonneuse, puis séchez-le soigneusement.

Si le compartiment interne du four et le joint de porte ne sont pas maintenus parfaitement propres, le four risque d'être endommagé par des étincelles se produisant dans son compartiment interne. Ce type de détériorations annule la garantie.

Ne grattez jamais les parois internes du four avec un objet coupant.



## SPÉCIFICATIONS

Puissance d'entrée nominale (micro-ondes) : 1550W

Tension : 230-240V~ 50Hz

Puissance du gril : 1100W

Puissance de convection : 2500W

Fréquence des micro-ondes : 2450MHz

## GUIDE DE DÉPANNAGE

Phénomènes normaux	
Le four à micro-ondes crée des interférences qui perturbent la réception de votre téléviseur.	Lorsque le four à micro-ondes est en fonctionnement, cela peut perturber la réception de vos radios et téléviseurs. C'est un phénomène que l'on retrouve avec d'autres appareils de petit électroménager, par exemple les mixeurs, les aspirateurs et les ventilateurs. Ce phénomène est normal.
L'intensité de l'éclairage intérieur du four est faible.	Pendant la cuisson aux micro-ondes à faible puissance, l'éclairage intérieur peut faiblir. C'est normal.
De la buée s'accumule sur la paroi interne de la porte et de l'air chaud sort par les ouvertures de ventilation.	Pendant la cuisson, les aliments peuvent produire de la vapeur. La plus grande partie de la vapeur s'échappe par les ouvertures de ventilation du four. Néanmoins de la vapeur peut s'accumuler dans certains endroits, par exemple la porte du four. C'est normal.
Le four est mis en marche accidentellement alors qu'il ne contient pas d'aliment.	Il est interdit de faire fonctionner l'appareil quand il ne contient pas d'aliment. C'est très DANGEREUX.

Problème	Cause possible	Solution
Impossible de mettre le four en marche.	Le câble d'alimentation n'est pas correctement branché.	Débranchez l'appareil, puis rebranchez-le après 10 secondes.
	La prise secteur ne fonctionne pas correctement.	Testez la prise secteur en branchant un autre appareil à cette prise.
Le four ne chauffe pas.	Sa porte n'est pas bien fermée.	Fermez correctement sa porte.
Le plateau en verre fait du bruit quand le four à micro-ondes est en fonctionnement.	L'anneau guide ou le bas du compartiment interne du four est sale.	Reportez-vous au chapitre « NETTOYAGE ET ENTRETIEN » et nettoyez les pièces sales.
	Le plateau en verre n'est pas correctement positionné.	Positionnez correctement le plateau en verre.

En raison des mises au point et améliorations constamment apportées à nos produits, de petites incohérences peuvent apparaître dans ces instructions. Veuillez nous excuser pour la gêne occasionnée.

#### **Hotline Darty France**

**Quels que soient votre panne et le lieu d'achat de votre produit en France, avant de vous déplacer en magasin Darty, appelez le 0 978 970 970 & 0 821 082 082 7j/7 de 7h à 22h**

#### **Hotline New Vandendorre**

**Le service après-vente est joignable du lundi au samedi au +32 2 334 00 00 & +32 2 334 00 02.**

#### **Darty France**

**129, avenue Galliéni  
93140 BONDY  
FRANCE**

#### **New Vandendorre**

**Slesbroekstraat 101  
1600 Sint-Pieters-Leeuw  
Belgium.**

Darty Plc © UK: EC1N 6TE 23 / 09 / 2014